

NERI

Light 37
Cod. **SN373L** xx yyy zz

Fixation: Suspendue
Source: LED-P

Fiche technique
Rev.01 - 2017/09/13

DESCRIPTION

Certifications – Marques

- Conforme aux normes EN60598-2-3; EN60598-1; EN62031; EN55015; EN61547; EN 61000-3-2; EN 61000-3-3.



Informations mécaniques

Hauteur	Largeur	Longueur	Poids	IP	IK	Area
245mm	530mm	530mm	11,5Kg	66	08	0,112 m ²

Caractéristiques électriques

Tension	Fréquence	Cos φ	Classe d'isolation	T. de fonctionnement
220-240V	50/60Hz	> 0,9	CL II	-35... +40°C

- Équipements dans l'isolation de classe I (sur demande)

Fixation

- Suspension (jonction male G3/4 ou jonction fourchu).

Matériaux

- Moulé sous pression d'aluminium.(UNI EN 1706) et tôle d'aluminium.
- Verre plat transparent extra clair (IK08 - EN 62262).
- Eléments de fixation en acier inoxydable.
- Tôle d'acier galvanisé.
- Dissipateur de chaleur interne en aluminium extrudé.
- Connexion en laiton.

Structure – Composants principaux

- Châssis. basculant pour accéder au logement des auxiliaires et de l'optique.
- Joint en silicone entre la structure inférieure et la couverture.

Auxiliaires électriques

- Plaque porte-module LED et câblage facilement amovible.
- Plaque à bornes avec espace pour partie électriques et systèmes de télégestion.
- Interrupteur automatique à l'ouverture.
- Borniers pour câbles avec section maximum de 2,5mm².
- Entrée du câble d'alimentation avec membrane étanche.

Opérations – Entretien

- Pendant les opérations d'entretien aucune vis ou d'un composant est séparé de la structure.
- Composants intégralement remplaçables (couverture complet avec module LED, support câblage avec driver).
- Reportez-vous au manuel d'installation et de maintenance du produit.
- Il est de la responsabilité de l'installateur la correcte installation et le raccordement électrique conformément à la réglementation en vigueur.

Peinture

- Couleur standard : Gris Neri.
- Cycles de Peinture (voir fiche).

Composition du code

- Pour obtenir le code complet du luminaire, remplacer les minuscules x - y - z dans la partie supérieure du code, en insérant dans la séquence des éléments de code se rapportant à :

- xx - Configuration optique
- yyy - Source
- zz - Options driver

Exemple: **SN373L** xx yyy zz → SN373L171D302

Accessoires

- Anneau décoratif (diam. 750 mm) : cod. 0006.083.
- Anneau décoratif espacées (diam. 750 mm) : cod. 0006.082.

DESSINS

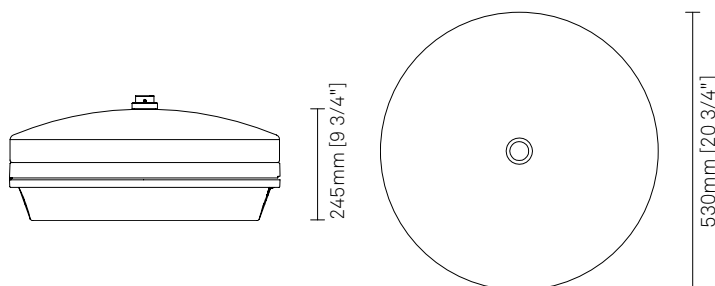
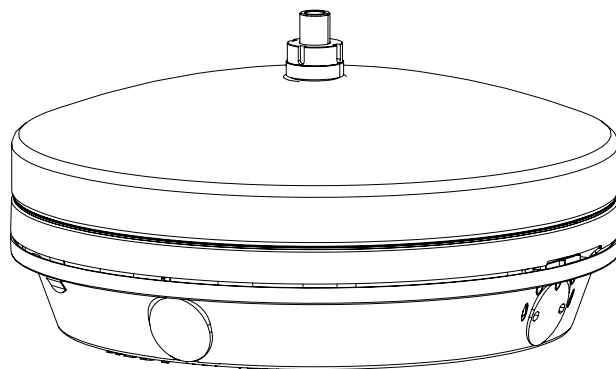

DESCRIPTION

Configuration optique

Cod. XX	Distribution photométrique	LOR	Classe IES
17	Routière et zones mixtes (Type IV)	100%	Full Cutoff
19	Routière – Disposition centre chaussée (Type I)	100%	Full Cutoff
20	Routière – Disposition côté chaussée (Type II)	100%	Full Cutoff
21	Routière avec trottoir (Type III)	100%	Full Cutoff
22	Routière avec trottoir (Type III)	100%	Full Cutoff
23	Passage piéton	100%	Full Cutoff

- LOR: Appareil de rendement optique en raison de la protection physique.
- Lentilles réfractives modulaires 2 X 2 en PMMA.
- Réflecteur à haute efficacité en matériau plastique pour la récupération du flux et la réduction de l'éblouissement.
- Hauteur d'installation minimale: 3,09 mètres.
- Hauteur d'installation maximale: plus de 15 mètres.

Source

Cod. YYY	Système*			Module LED		
	lm	W	lm/W	n.LED	mA	W
1D3	6000	53	113	36	455	46
1D4	7500	66	114	36	575	59
1D5	9000	85	106	48	545	75
1D6	10500	106	99	48	690	96

Source

Cod. YYY	Système*			Module LED		
	lm	W	lm/W	n.LED	mA	W
3D3	6000	49	124	36	415	42
3D4	7500	58	129	36	510	52
3D5	9000	73	123	48	475	65
3D6	10500	90	116	48	590	81
3D7	12000	111	108	48	725	101

- * Les valeurs énergétiques du tableau se réfèrent au système LED + Alimentateur.
- LED modules conforme aux norme EN62031.
- Modules avec LED de puissance sur circuit imprimé avec plaque en métal.
- Capteur NTC sur la plaque LED pour le contrôle des températures dangereuse.
- Dissipateur de chaleur interne en aluminium extrudé.
- Durée estimée (EN 62722-2-1, LM80 data) : 100.000h L90B50 (Ta = 25°C). Réduction du flux nominal à Ta = 40 ° C 95%.
- Indice de rendement chromatique: Ra > 70.
- Sélection chromatique dans les 5 SDCM (5 ellipses de Mac Adam).
- Efficacité des LED: > di 100 lm/W.
- Risque photobiologique (IEC/TR 62778): de classe RG1 à classe RG2 à 3,18m de la source.
- Risque photobiologique (EN62471): RG0 plus de 4,15m.

Options driver

Cod. ZZ	Fonctions
02	1-10V + NCL (Analogic control + Neri costant lumen)
04	AmpDim + NCL (Régulateur de flux + Neri costant lumen)
06	DALI + NCL (Digital control + Neri costant lumen)
14	NVL6H + NCL (autodimming -30% x 6h + Neri costant lumen)

- Alimentateur électronique programmable avec fonctions d'auto-diagnostic.
- Protection standard contre surtensions 6kV/10kV (CL I, CL II) et avec protections additionnelles (sur demande) 10kV/10kV (CL I, CL II).
- Durée estimée B10: 100.000 h.

Composition du code

- Pour composer le code de la configuration, ajouter successivement les parties du code de la configuration optique (XX) + module LED (YYY) + alimentateur (ZZ), à ajouter au code base de l'appareil.

COURBES PHOTOMÉTRIQUES

Type IV (NLG 17)

Routière et zones mixtes

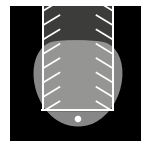
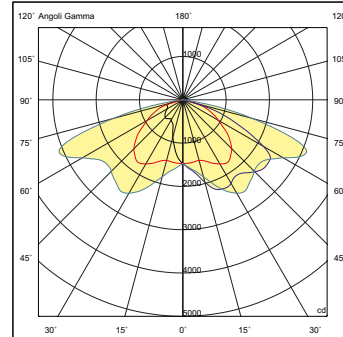

Type I (NLG 19)

Routière – Disposition centre chaussée

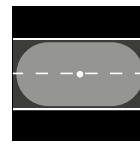
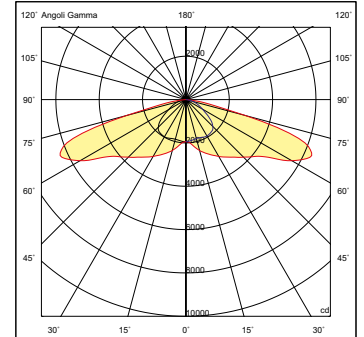

Type II (NLG 20)

Routière – Disposition centre chaussée

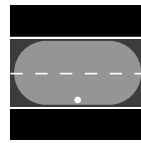
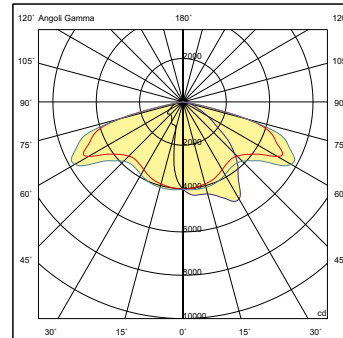

Type III (NLG 21)

Routière avec trottoir

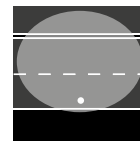
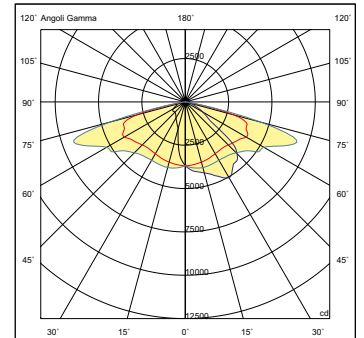

Type III (NLG 22)

Routière avec trottoir

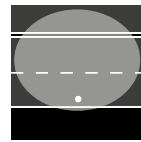
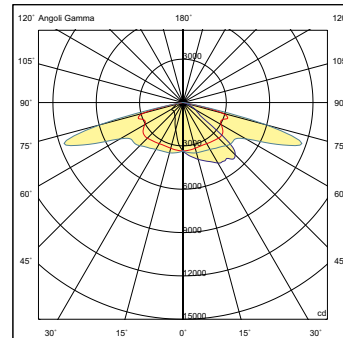

Optica mod. 23

Passage piéton

